



■ Vers. 155



■ Vers. 009



■ Vers. 272+076+291+F52



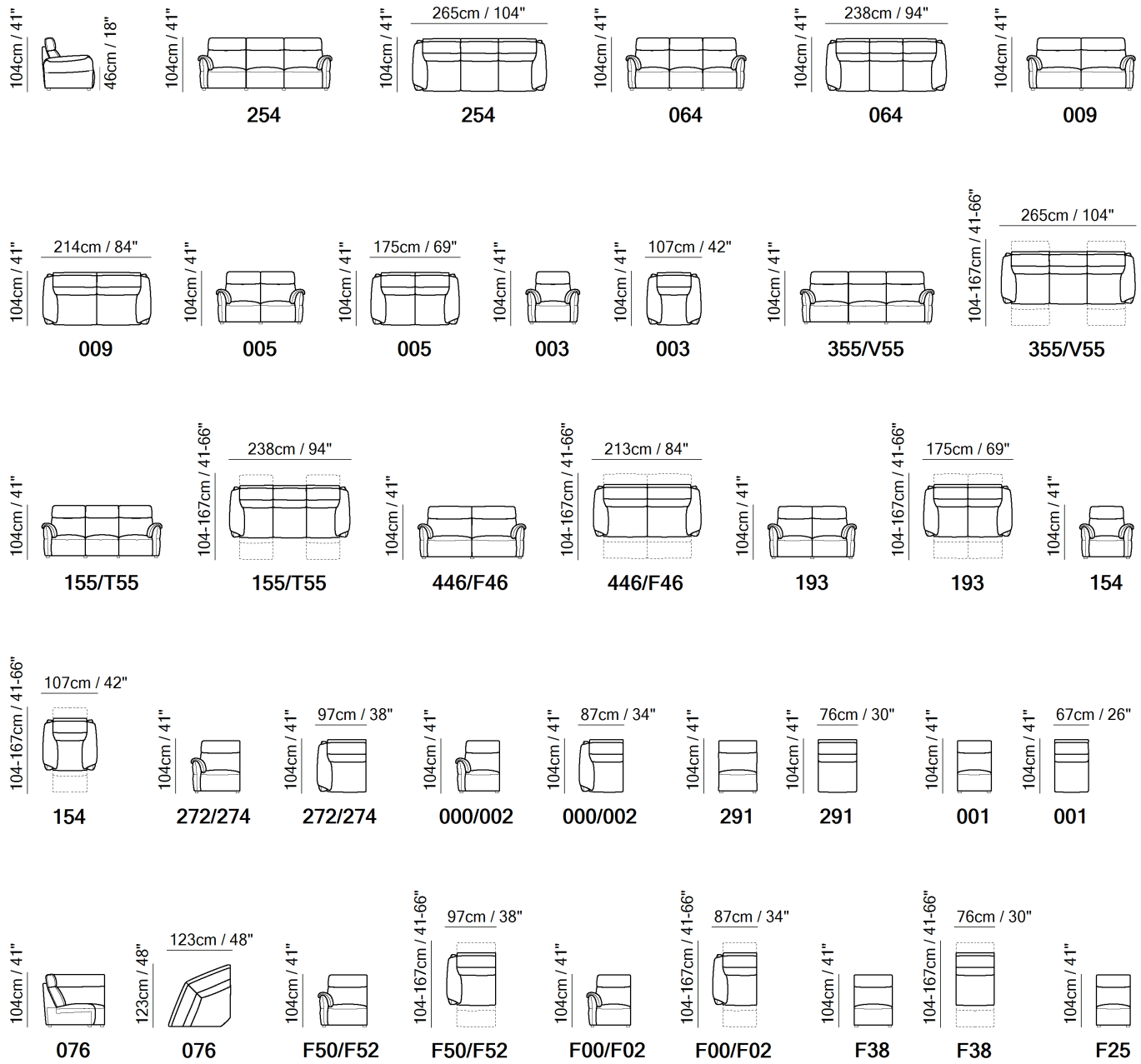

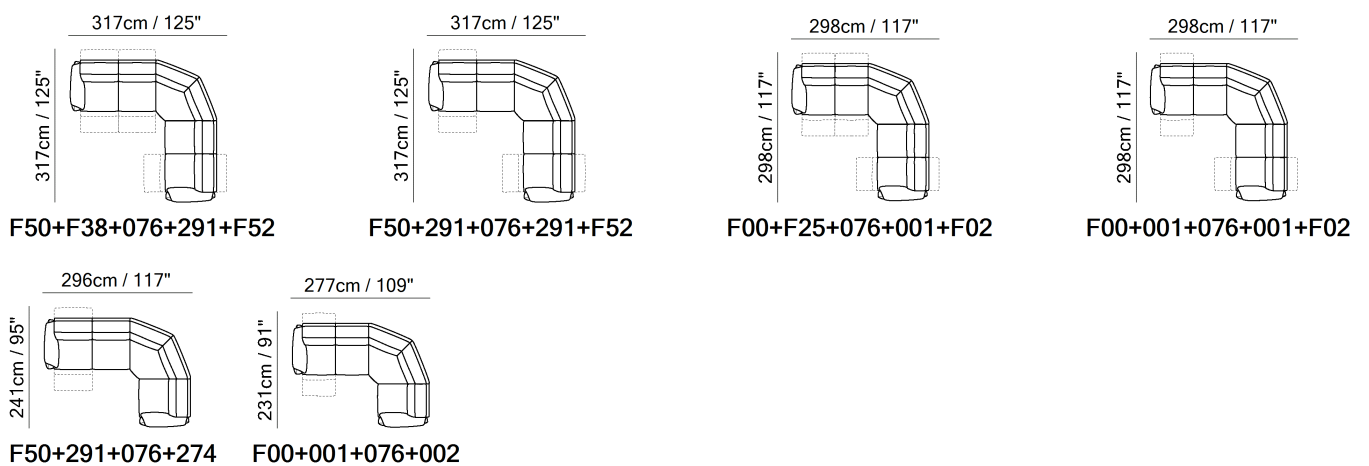

KOMPONENTY



SESTAVY



TECHNICKÉ PARAMETRY

| | | | | | | | |
|--|--------------------|--|--|--|---|--|---|
|  | POTAH | kůže <input checked="" type="checkbox"/> | látka <input checked="" type="checkbox"/> | | | | |
|  | VOLITELNÉ | Kontrastné prošívaní <input type="checkbox"/> | Vyměnitelný <input type="checkbox"/> | | | | |
|  | VÝPLŇ | Područky | <input type="checkbox"/> duté vlákno <input checked="" type="checkbox"/> studená pěna <input type="checkbox"/> peří/duté vlákno <input type="checkbox"/> peří | Sedáky | <input type="checkbox"/> duté vlákno <input checked="" type="checkbox"/> studená pěna <input type="checkbox"/> peří/ duté vlákno <input type="checkbox"/> peří | Opěráky | <input type="checkbox"/> duté vlákno <input checked="" type="checkbox"/> studená pěna <input type="checkbox"/> peří/ duté vlákno <input type="checkbox"/> peří |
|  | TUHOST SEDU | tuhý <input checked="" type="checkbox"/> | standardní <input checked="" type="checkbox"/> | | | | |
|  | FUNKCE | Lužko <input type="checkbox"/> | Elektrické ovládání <input checked="" type="checkbox"/> | Manuální ovládání <input checked="" type="checkbox"/> | Polohování <input checked="" type="checkbox"/> | Posuvné/ výsuvné <input type="checkbox"/> | |
|  | VZHLED | nízké | střední <input checked="" type="checkbox"/> | vysoké <input type="checkbox"/> | | | |
|  | NOHY | dřevo <input type="checkbox"/> | čalouněné <input type="checkbox"/> | kov <input type="checkbox"/> | plast <input type="checkbox"/> | Castors <input type="checkbox"/> | |

VRÁSKY & VIZUÁLNÍ VZHLED

V důsledku kombinace elasticity potahu, povahy vnitřní konstrukce a designu pro pohodlí výrobku může model vykazovat různé úrovně vrásek.

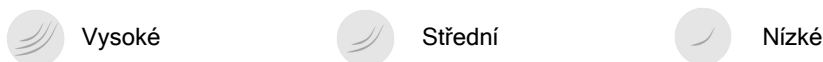

Vrásky by neměly být považovány za výrobní vadu, ale za přirozenou vlastnost výrobku..

POZNÁMKY

- Dostupné v kůži nebo v látce.
- Certifikovaný Ergocert. Certifikace Human-Centered Design od Ergocert je prvním evropským certifikačním orgánem pro ergonomii. Tato certifikace zaručuje, že celý proces navrhování a výroby byl dokončen nasloucháním potřeb koncového uživatele s cílem vytvořit a nabídnout efektivní a jedinečný komfortní zážitek.
- Díky rovnoměrnému rozložení hmotnosti na všechny tlakové body se díky systému pohybu s nulovou gravitací budete cítit ve stavu beztlíže. Uvolňuje tlak na páteř a může podpořit cirkulaci v nohou. Definice nulové gravitace je schopnost vašeho srdce odpočívat nad vašimi nohama, což poskytuje prokázané zdravotní výhody.
- "ZERO GRAVITY" DUAL POWER MOTION: jedinečný systém který samostatně a nezávisle aktivuje různé funkce pro nastavení sklonu sedáku a opěrky hlavy, což vám umožní dosáhnout extrémního pohodlí v poloze „nulové gravitace“.
- Spínač č.1: Mechanismus naklápění All in One Power Reclining, který současně naklání záda, aktivuje „komfortní naklonění“ sedáku a úplné vysunutí opěrky nohou, čímž se dostanete do polohy „nulové gravitace“, díky které zažijete celkový a neopakovatelný relax.
- Spínač č.2: Elektricky nastavitelná opěrka hlavy, která vám umožňuje naklonit opěrku hlavy dopředu s milimetrovou přesností, aby vás podpořila v perfektním a správném držení těla.

POZNÁMKY

- Funkce jsou ovládány vypínačem umístěným na vnějším panelu laktové opěrky, jehož součástí je nabíjecí USB port